

ControlPanel 002-350-000

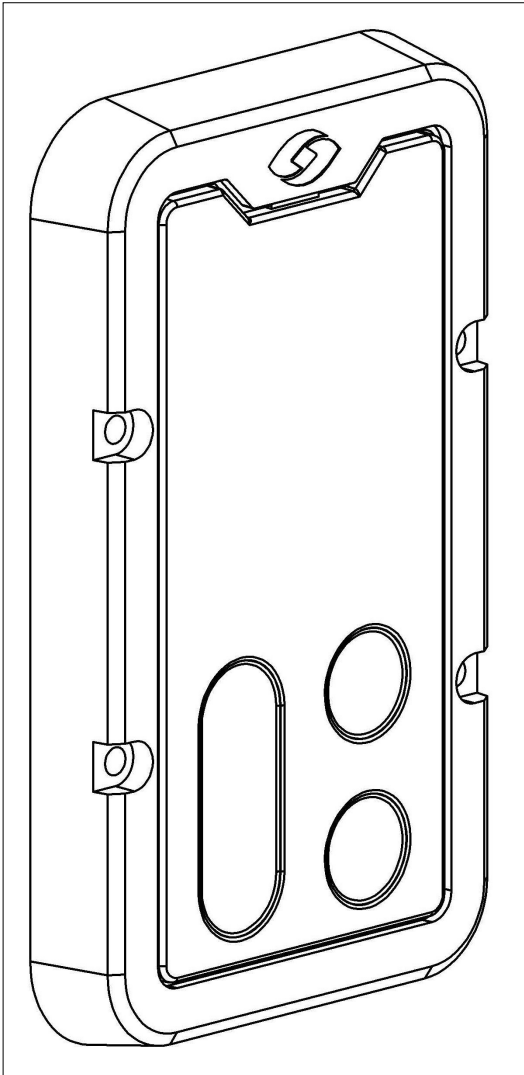

Aanstuureenheid voor voerdosators
Controller for feed dispensers
Steuereinheit für Futterdosierer
Unité de commande pour doseurs d'alimentation

Notice d'installation et d'utilisation

FR

Artikelnummer: 010-311-000

Date: Avril 2020

Versie 0.1 - Traduit du manuel d'origine d'instructions



HANSKAMP

Innovation for dairy farming

Doetinchem,
Pays-Bas
www.hanskamp.fr

Tables des matières

Chapitre	Description	Page
	Tables des matières	2
	Préface	3
1	Spécifications techniques et tolérances	4
1.1	Spécifications	
1.2	Type	4
2	Sécurité	5
2.1	Prescriptions	5
3	Transport	6
4	Montage, installation et mise en service	6
4.1	Installation mécanique	6
4.2	Installation électrique	7
4.2.1	Installation individuelle	8
4.2.2	Installation par côté	9
4.2.3	Installation pour système autonome	10
4.3	Mise en service	11
5	Commande	11
5.1	Menu & Réglages	11
5.1.1	Calibrage	11
5.1.2	Méthode d'alimentation	12
5.1.3	Temps de distribution	12
5.1.4	Réglages	12
5.1.4.1	Couleur	12
5.1.4.2	Taille du pas	12
5.1.4.3	Langue	13
5.1.4.4	Mode veille	13
5.1.4.5	Vibration	13
5.1.4.6	Réglage des impulsions	13
5.1.4.7	Réglage de l'heure	13
5.2	Méthode d'alimentation : alimentation par temps de distribution	14
5.3	Méthode d'alimentation : alimentation à heure fixe	15
5.4	Fonctions cachées	16
5.5	Réinitialisation	16
6	Maintenance	16
6.1	Maintenance préventive	16
6.2	Pièces de rechange	16
6.3	FAQ	17
6.4	Gestion de la version	17
6.5	Plan d'encombrement	18

Préface

Ce mode d'emploi a été établi à l'intention de tous ceux qui sont chargés de travailler sur ou avec le ControlPanel. Avant de travailler avec ou sur le ControlPanel, veuillez lire ce mode d'emploi.

Le mode d'emploi contient des instructions / informations importantes pour utiliser le ControlPanel en toute sécurité, de façon professionnelle et économique et doit toujours être disponible à l'endroit où le ControlPanel est utilisé.

Le mode d'emploi doit être complété par des instructions basées sur les prescriptions nationales existantes en matière de prévention des accidents et de protection de l'environnement.

Données du fournisseur si la livraison n'est pas directement effectuée par Hanskamp AgroTech B.V .

Nom :		Tampon du fournisseur :
Adresse :		
Numéro de téléphone :		
Adresse e-mail :		

La société Hanskamp AgroTech B.V. se porte garante du bon fonctionnement du ControlPanel pendant une période de 12 mois après la livraison, mais n'est pas responsable des dommages consécutifs aux bâtiments, aux machines et à l'environnement, occasionnés par le ControlPanel ou toute autre cause.

Hanskamp AgroTech B.V. vise en permanence à améliorer ses produits et services. C'est pourquoi nous nous réservons le droit de modifier à tout moment et sans préavis les spécifications mentionnées dans ce mode d'emploi.

Le ControlPanel est fourni selon les conditions générales de livraison émises par Hanskamp AgroTech B.V., disponibles sur www.hanskamp.nl.

Hanskamp AgroTech B.V. n'est pas responsable des dommages (indirects) résultant d'erreurs de commande, d'un défaut de maintenance qualifiée et de toute utilisation autre que celle décrite dans ce mode d'emploi.

La responsabilité de Hanskamp AgroTech B.V. est également annulée dès que vous apportez, ou faites apporter par des tiers, des modifications ou extensions au ControlPanel, sans autorisation écrite préalable.

Le ControlPanel est uniquement adapté aux conditions de processus et d'environnement mentionnées dans la rubrique

"Spécifications techniques et tolérances" de ce mode d'emploi. Toute autre utilisation est interdite par Hanskamp AgroTech B.V. et peut mettre en danger l'utilisateur et/ou son environnement.

Sont exclus de la garantie les coûts et dépenses résultant :

- D'une mauvaise utilisation.
- D'une intervention de monteurs autres que les monteurs agréés par Hanskamp AgroTech B.V. pour exécuter certaines manipulations.
- D'incidents comme le gel, la glace, le feu, l'inondation ou tout autre type de dégâts dus à l'eau ou à la foudre.
- De défaillances du système électrique ou de la mise à la terre.
- De l'endommagement du système électrique dû à des ravageurs ou autres.

La garantie ne s'applique pas aux dommages consécutifs non liés au ControlPanel lui-même. Tous les systèmes ont été testés. Toutefois, en cas de panne, la société Hanskamp ne peut être tenue responsable des dommages consécutifs.

1. Spécifications techniques et tolérances

Le ControlPanel Hanskamp est un tableau de commande permettant le dosage précis et défini au préalable des aliments. Le ControlPanel peut être relié aux systèmes d'alimentation les plus courants, grâce à l'Intelligent Motor de Hanskamp. Le ControlPanel est uniquement conçu pour une utilisation dans un environnement industriel professionnel.



Ce ControlPanel ne peut être utilisé que dans les limites des spécifications et des tolérances indiquées dans la commande, sur le plan de montage et dans ce mode d'emploi. Si ce ControlPanel est utilisé en dehors de ces spécifications, Hanskamp AgroTech B.V. décline toute responsabilité pour ce ControlPanel.



Ce ControlPanel est uniquement conçu comme tableau de commande, pour un raccordement à un système d'alimentation avec l'Intelligent Motor de Hanskamp



N'utilisez pas ce ControlPanel à d'autres fins que celles pour lesquelles Hanskamp AgroTech B.V. l'a fabriqué. Cela peut entraîner des dommages et dangers pour l'utilisateur et son environnement. .

1.1 Spécifications du ControlPanel 002-350-000

Alimentation électrique du ControlPanel	Entrée : 12-24 VDC (marron = + I blanc = -) Sortie : 12-24 VDC (jaune = + I vert = -) Convient pour la commande/impulsion de l'Intelligent Motor de Hanskamp (001-652-000), pas d'alimentation du moteur.
Limites pour le stockage, le transport et l'utilisation	0..40 °C HR sans condensation
codage IP	IP67
Câble	Système fourni de série avec un câble de 10 m (4 x 034 mm ²). Le câble peut être raccourci.
Matériaux	Devant : polycarbonate (transparent) Protection anti-chocs : polyuréthane (noir charbon)



Les autocollants apposés ne doivent pas être enlevés.

1.2 Désignation du type, voir au dos du ControlPanel :

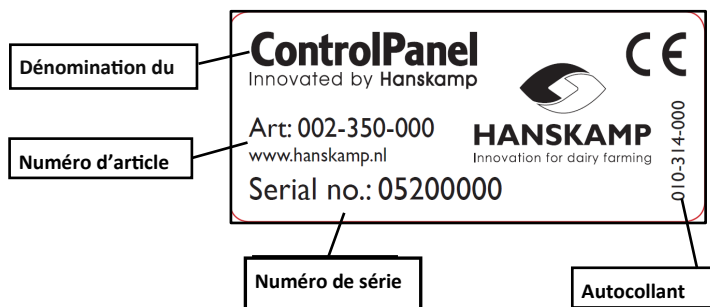

2. Sécurité



Le ControlPanel est construit selon les dernières technologies et règles techniques de sécurité reconnues. Néanmoins, son utilisation peut mettre en danger la vie et l'intégrité corporelle de l'utilisateur ou de tiers. Son utilisation peut également causer des dommages au ControlPanel lui-même ou à d'autres biens

2.1 Prescriptions

1. La commande et la maintenance de ce ControlPanel doivent être effectuées par du personnel qualifié, en respectant les avertissements figurant sur le ControlPanel et le mode d'emploi. Tenez les enfants et les autres personnes (non autorisées) à l'écart lorsque vous utilisez ce ControlPanel.
2. Ce ControlPanel est uniquement adapté aux conditions de processus et d'environnement telles qu'elles sont spécifiées dans la rubrique "Spécifications techniques et tolérances" de ce mode d'emploi. Toute autre utilisation est interdite par Hanskamp AgroTech B.V. et peut mettre en danger l'utilisateur et/ou son environnement.
3. Il est interdit de modifier ce ControlPanel sans l'accord préalable écrit de Hanskamp AgroTech B.V.
4. Seul un électricien qualifié peut installer l'alimentation électrique du ControlPanel. Lors de l'installation, veillez à ce que les animaux ne puissent s'approcher en aucun cas du câblage. Assurez-vous que la mise à la terre du système électrique et de toutes les pièces détachées du ControlPanel répondent aux règles et prescriptions locales.
5. Ce ControlPanel doit être installé de façon à ce qu'il reste suffisamment d'espace pour travailler et/ou effectuer la maintenance et/ou l'inspection en toute sécurité.
6. Veillez à ce que l'environnement de travail soit propre et bien éclairé. Un environnement de travail désordonné ou non éclairé peut entraîner des accidents.
7. Tenez les mains, cheveux, vêtements amples et/ou bijoux à l'écart des parties mobiles du produit commandé par ce ControlPanel.
8. Tant que ce ControlPanel est allumé, aucun raccordement ou dispositif de sécurité ne doit être retiré. N'utilisez ce ControlPanel que si tous les dispositifs de protection et de sécurité sont présents et prêts à fonctionner.
9. Ne déplacez jamais ce ControlPanel lorsque l'alimentation électrique est encore connectée.
10. Le calendrier d'inspections périodiques ou de maintenance spécifié dans le mode d'emploi doit être respecté.
11. Ne faites entretenir et réparer ce ControlPanel que par du personnel qualifié et compétent et uniquement avec des pièces de rechange d'origine.
12. Remplacez directement les câbles électriques, manteaux de câbles, interrupteurs et pièces lorsqu'ils sont endommagés.
13. Outre le mode d'emploi, il convient de respecter les législations et autres dispositions obligatoires généralement applicables en matière de prévention des accidents et de protection de l'environnement. Cela comprend également, par exemple, les règlements concernant l'utilisation des équipements de protection individuelle.
14. Informez les opérateurs avant de commencer à effectuer des travaux de maintenance. Avant de nettoyer, d'examiner ou d'entretenir ce ControlPanel, mettez l'appareil hors tension, en coupant le courant.
15. Si un ControlPanel est endommagé ou ne fonctionne plus comme il se doit, le travail doit immédiatement être interrompu. La reprise n'est autorisée qu'une fois le ControlPanel réparé ou remplacé, et vérifié. Si ce ControlPanel ne fonctionne pas correctement, consultez votre fournisseur.
16. Ce ControlPanel et/ou ses pièces détachées doivent être éliminés conformément aux législations et réglementations locales.

3. Transport



Suivez toutes les prescriptions décrites dans ce mode d'emploi, en particulier le chapitre sur la sécurité.

Signalez au transporteur et à Hanskamp tout dommage survenu pendant ou immédiatement après la livraison. Prenez toutes les mesures nécessaires pour éviter tout dommage supplémentaire.

4. Montage, installation et mise en service



Suivez toutes les prescriptions décrites dans ce mode d'emploi, en particulier le chapitre sur la sécurité.

4.1 Montage mécanique

Installez ce produit de façon à ce qu'il reste suffisamment d'espace pour travailler et/ou effectuer le nettoyage, la maintenance et/ou l'inspection en toute sécurité.

Vous trouverez des exemples de montage sur www.hanskamp.fr.

Le ControlPanel se compose d'un ControlPanel avec une plaque de montage ou un élément de fixation.

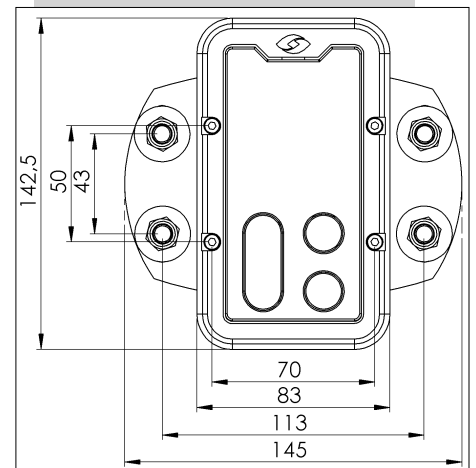

Fixation de la plaque de montage (tube 1" (Ø 33,7 mm)) :

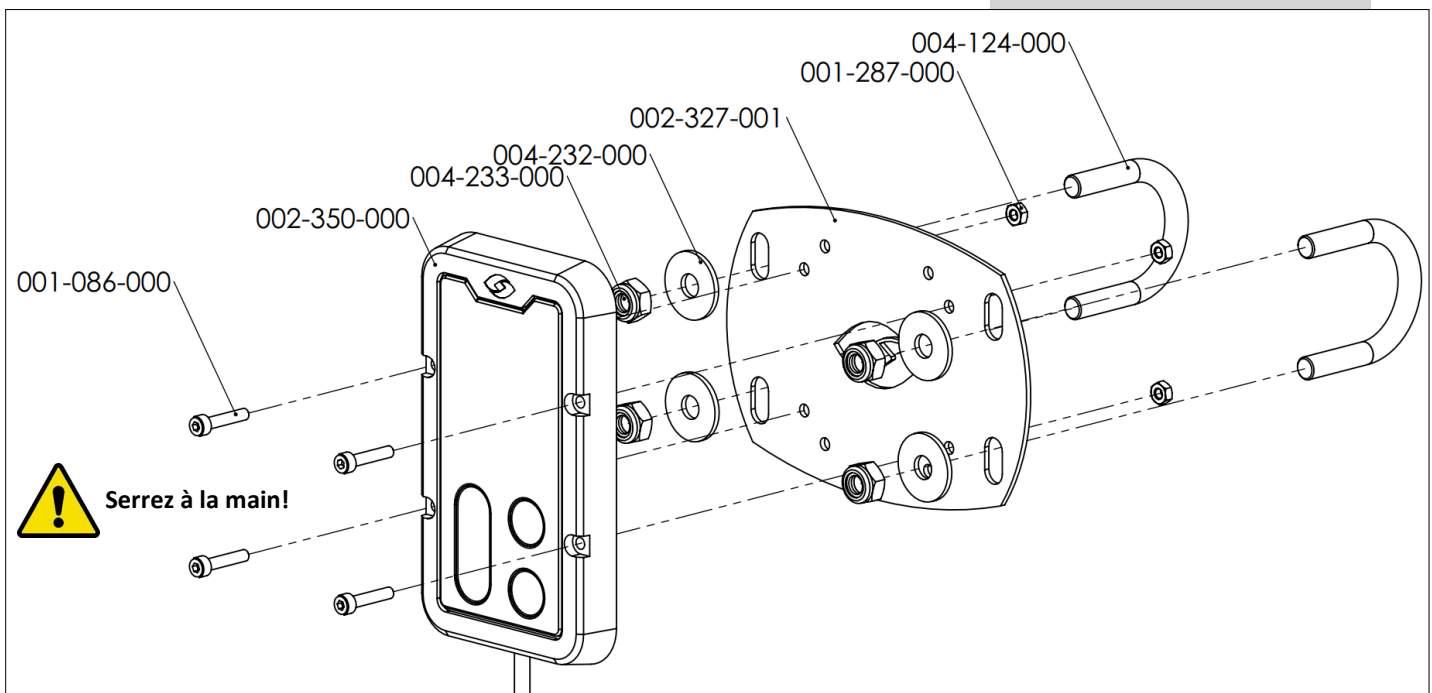

Installation de l'élément de fixation :

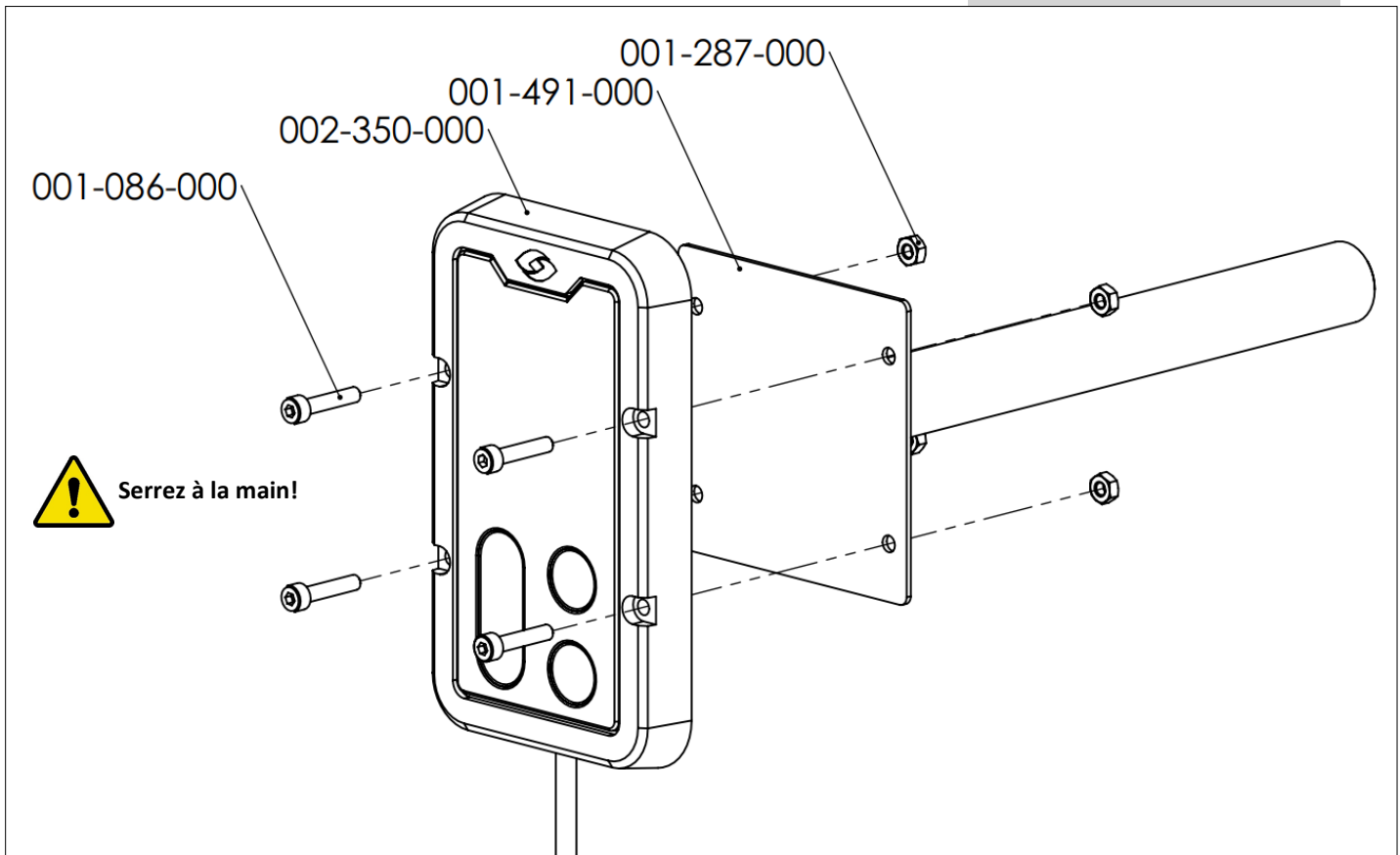

4.2 Installation électrique



Seul un électricien qualifié peut installer l'alimentation électrique du ControlPanel.



Lors de l'installation, veillez à ce que les animaux ne puissent s'approcher en aucun cas du câblage.



Assurez-vous que la mise à la terre du système électrique et de toutes les pièces du ControlPanel répondent aux règles et prescriptions locales.

L'installation électrique peut être effectuée de trois façons :

- En raccordant individuellement chaque ControlPanel (alimentation individuelle en salle de traite)
Méthode d'alimentation : alimentation par temps de distribution
- Alimentation avec plusieurs doseurs (Intelligent Motor) par côté sur 1 ControlPanel à raccorder par côté (Batchfeeding).
Méthode d'alimentation : alimentation par temps de distribution
- Alimentation avec plusieurs doseurs (Intelligent Motor) par côté sur 1 ControlPanel à raccorder par côté (Batchfeeding).
Méthode d'alimentation : alimentation par temps de distribution.

4.2.1 ControlPanel Raccordement individuel

En cas d'installation électrique individuelle d'un ControlPanel, l'alimentation en 24 VDC peut être mise en boucle pour plusieurs tableaux ControlPanel, comme indiqué ci-dessous. En cas d'installation électrique individuelle, chaque moteur est commandé par un ControlPanel.

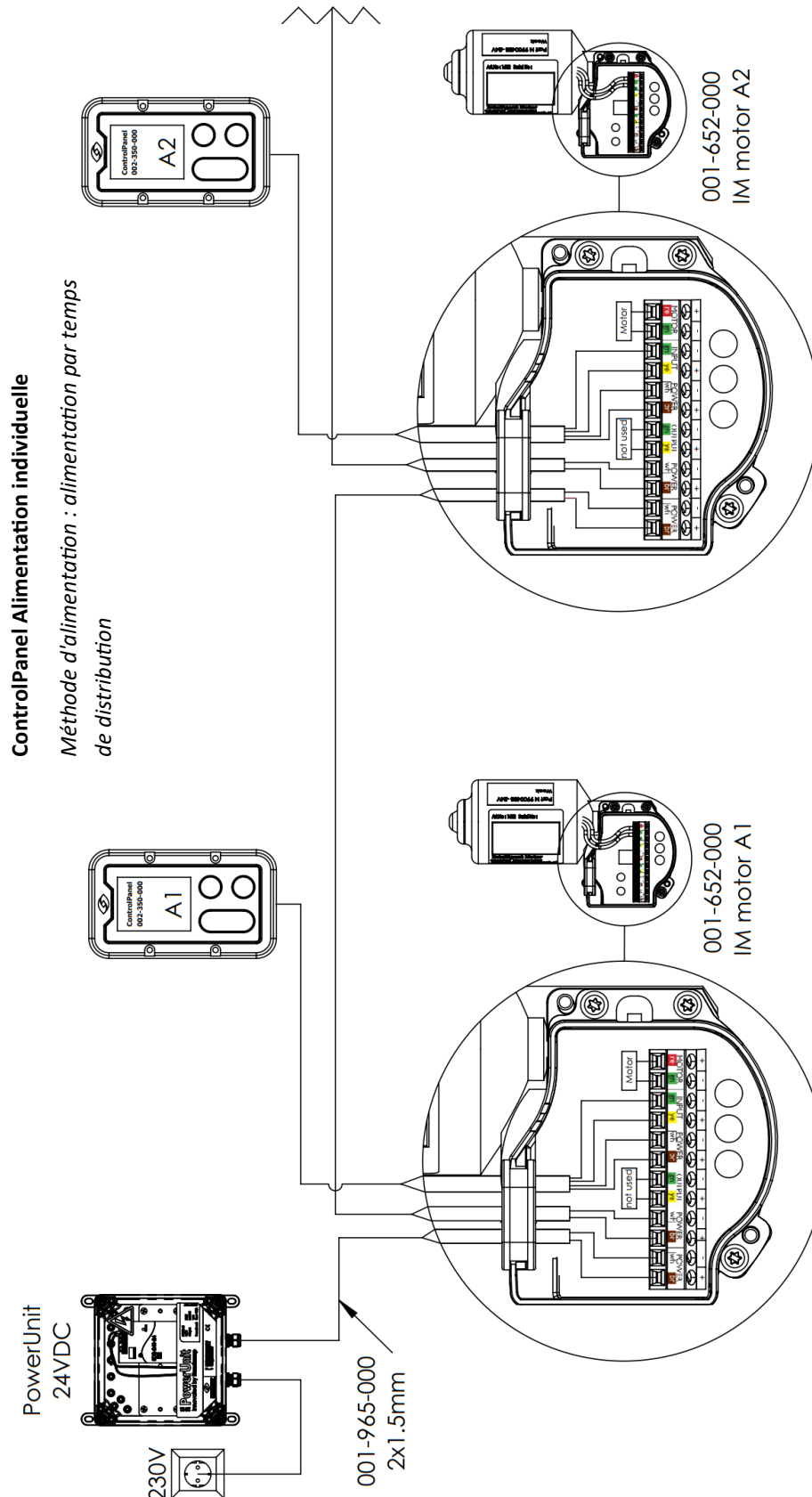

4.2.2 Raccordement de plusieurs moteurs sur 1 ControlPanel (par côté)

En cas d'installation électrique de plusieurs doseurs (Intelligent Motor) sur 1 ControlPanel, l'alimentation en 24 VDC peut être mise en boucle pour plusieurs tableaux ControlPanel, comme indiqué ci-dessous. Les doseurs distribueront la même ration. Un délai (0,5 s) est intégré au moteur afin d'éviter les pics de courant au démarrage.

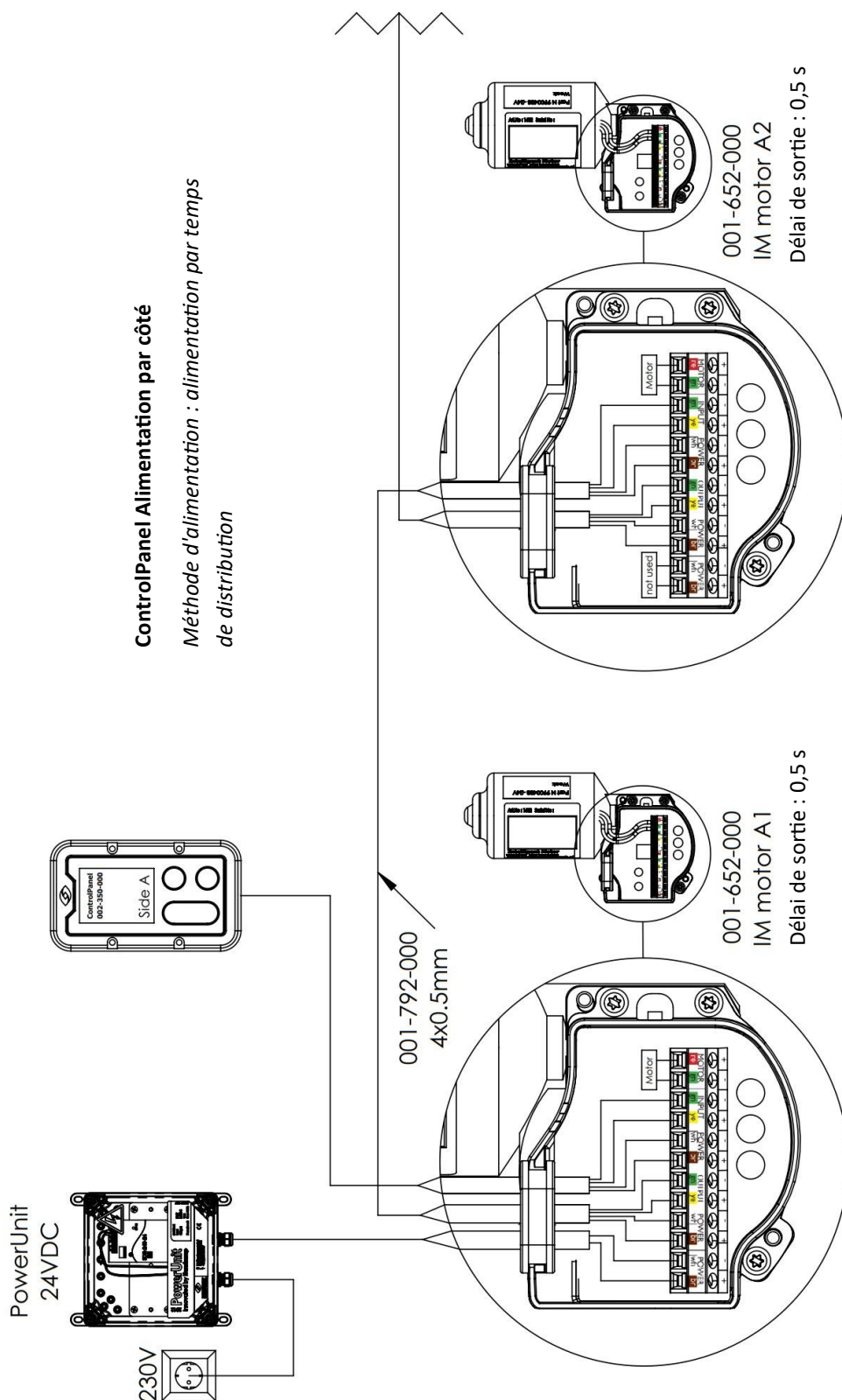

4.2.3 Alimentation autonome avec alimentation électrique par prise

En cas d'installation électrique de plusieurs doseurs (Intelligent Motor) sur 1 ControlPanel, une alimentation électrique par prise de 24 VDC peut être utilisée comme indiqué ci-dessous. Assurez-vous que l'alimentation électrique par prise puisse fournir suffisamment de courant ($> 1,5\text{ A}$).

ControlPanel Alimentation autonome

Méthode d'alimentation : alimentation à heure fixe

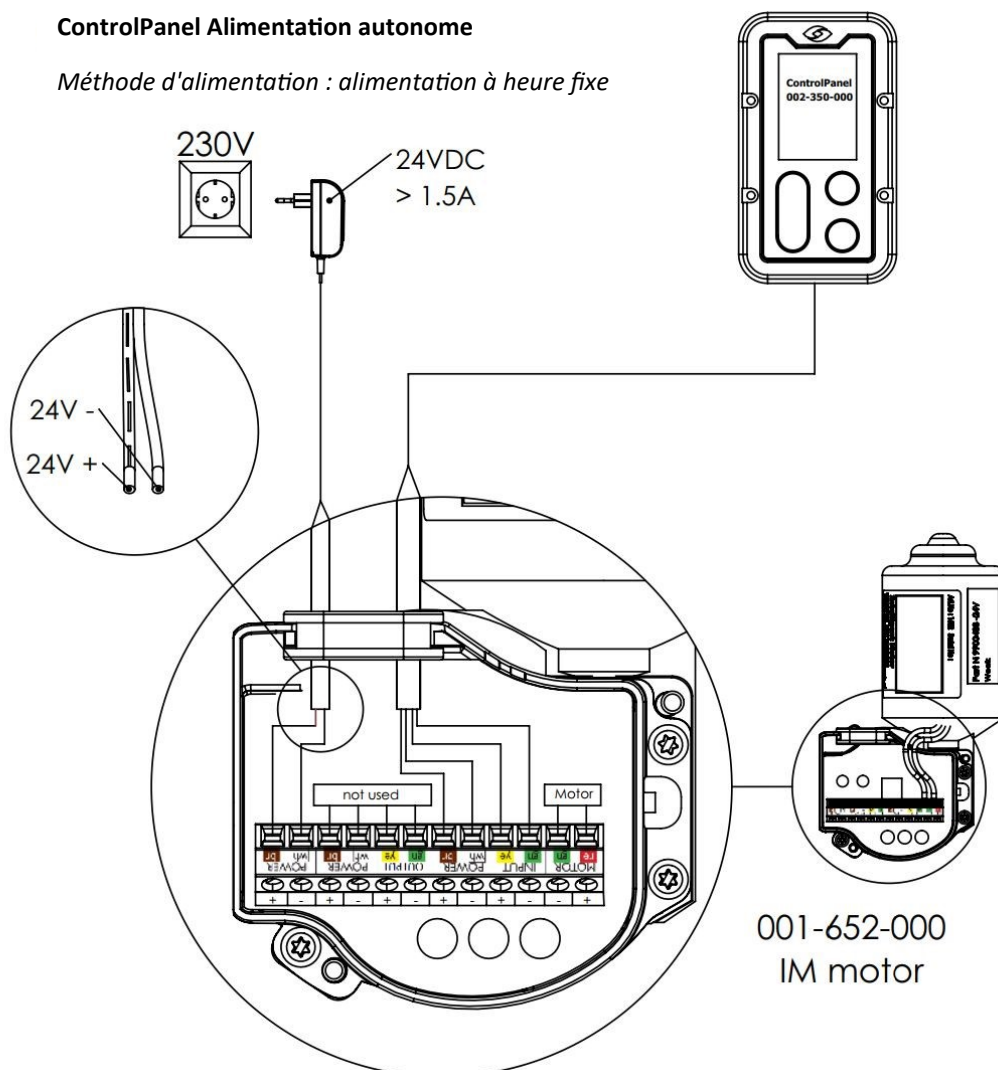

4.3 Mise en service

Avant la première utilisation du ControlPanel, la distribution d'aliments doit être calibrée (voir la rubrique "Commande").

Ensuite, la méthode d'alimentation doit être définie (voir rubrique "Méthode d'alimentation").

-> Pour une alimentation en étable, choisissez l'option : "alimentation par temps de distribution" (par défaut).

-> Pour une alimentation autonome (à heure fixe), choisissez l'option : "Alimentation à heure fixe"

5. Commande



Suivez toutes les prescriptions décrites dans ce mode d'emploi, en particulier le chapitre sur la sécurité



Si un ControlPanel est endommagé ou ne fonctionne plus comme il se doit, le travail doit immédiatement être interrompu. La reprise n'est autorisée qu'une fois le ControlPanel réparé ou remplacé, et vérifié. Si la machine ne fonctionne pas correctement, consultez votre fournisseur.

5.1 Menu & Réglages

Après avoir appuyé pendant 2 secondes sur la **X** touche de l'écran d'accueil, vous accédez au menu principal.

Ici, vous pouvez choisir de naviguer vers l'un des sous-écrans en utilisant les touches fléchées (**Λ / V**) et en sélectionnant la touche **✓**. Avec la touche **X**, vous retournez une étape en arrière.



La plupart des réglages doivent être effectués séparément pour chaque ControlPanel.

5.1.1 Calibrage

Après avoir sélectionné le calibrage dans le menu principal, cet écran apparaît. Processus de calibrage :

1. Appuyez sur la touche **✓** et recueillez les aliments (début du processus de calibrage). Le ControlPanel donne 10 impulsions et stoppe automatiquement.
2. Pesez les aliments avec une balance de cuisine et saisissez le poids sur l'écran avec les touches **Λ / V**.

Appuyez sur la touche pendant 2 secondes **✓** pour mémoriser le poids calibré. Une fois le poids enregistré, l'écran d'accueil apparaît.

Pendant le processus de calibrage :

✓ = pause ; encore une fois **✓** = reprise .

X = interruption du cycle de calibrage (la quantité pesée peut encore être saisie)



Chaque ControlPanel doit être calibré séparément !

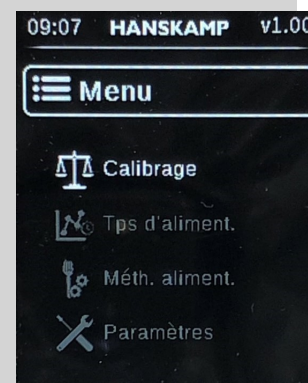

Poids de calibrage pesé (saisir)

Calibrage paramétré par portion (poids de la portion)

Nombre de rotations par lequel il est divisé

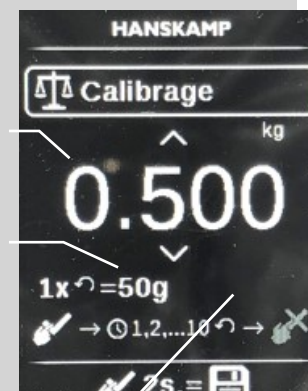

5.1.2 Méthode d'alimentation

Après avoir sélectionné la Méthode d'alimentation dans le menu principal, cet écran apparaît. Ici, vous pouvez choisir Temps de distribution ou Alimentation à heure fixe.

La méthode d'alimentation "Alimentation par temps de distribution" est pour l'alimentation en salle de traite. Ici, la quantité d'aliments paramétrée est répartie sur le temps de distribution défini (temps de traite).

La méthode d'alimentation "Alimentation à heure fixe" est pour les systèmes autonomes. Cette méthode peut être utilisée pour distribuer automatiquement les rations prédéfinies à des moments précis.

Après avoir sélectionné Temps de distribution ou Alimentation à heure fixe, ce choix change.



Veillez noter que ce réglage modifie l'utilisation complète de votre ControlPanel.

Fonctionnement du Temps de distribution : voir chapitre "Alimentation par temps de distribution".

Le menu "Temps de distribution" apparaît.

Fonctionnement de l'Alimentation à heure fixe : voir chapitre "Alimentation à heure fixe".

Menu "Alimentation à heure fixe" et "Réglages" -> le "réglage de l'heure" apparaît.

5.1.3 Temps de distribution (temps de traite)

Après avoir sélectionné le Temps de distribution dans le sous-menu Méthode d'alimentation, cet écran apparaît. Ici, vous pouvez sélectionner et enregistrer le temps défini pour la distribution de la quantité paramétrée. La quantité paramétrée est alors distribuée pendant le temps défini.

Pour ce temps, vous pouvez régler le temps de traite moyen ou le plus court.

Après avoir saisi le temps, appuyez pendant 2 secondes sur la touche pour mémoriser ce paramétrage.



Ce temps de distribution doit être saisi et enregistré séparément pour chaque ControlPanel !

Si, pour "Méthode d'alimentation", vous avez choisi "Alimentation à heure fixe", cet élément de menu apparaît comme "Alimentation à heure fixe". Vous en trouverez l'explication dans le chapitre "Alimentation à heure fixe".

5.1.4 Réglages

Après avoir sélectionné les Réglages dans le menu principal, cet écran apparaît.

Ici, vous pouvez choisir de naviguer vers l'un des sous-écrans en utilisant les touches fléchées et en sélectionnant la touche . Avec la touche , vous retournez une étape en arrière.

5.1.4.1 Couleur

Après avoir sélectionné la Couleur dans le sous-menu Réglages, cet écran apparaît. Ici, vous pouvez choisir la couleur de l'affichage.

5.1.4.2 Taille du pas

Après avoir sélectionné la Taille du pas dans le sous-menu Réglages, cet écran apparaît. Ici, vous pouvez sélectionner la taille du pas pour le réglage de la quantité d'aliments.

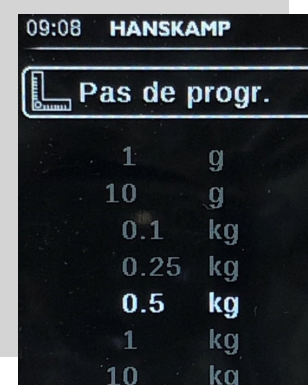
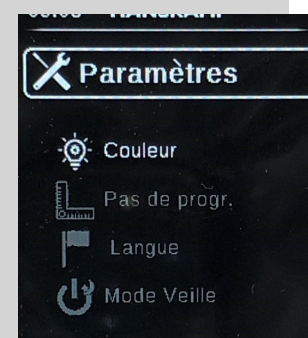
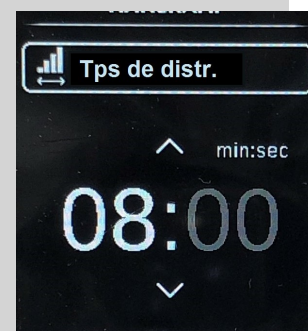
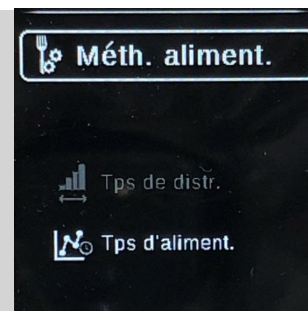

5.1.4.3 Langue

Après avoir sélectionné "Taal" (Langue) dans le sous-menu "Instellingen" (Réglages), cet écran apparaît. Ici, vous pouvez choisir la langue du logiciel.

5.1.4.4 Mode veille

Après avoir sélectionné le Mode veille dans le sous-menu Réglages, cet écran apparaît. Ici, vous pouvez paramétrer le temps de mise en mode veille de l'écran.

L'écran s'allume de nouveau si vous appuyez sur un bouton ou si vous passez votre main.

5.1.4.5 Vibration

Après avoir sélectionné la Vibration dans le sous-menu Réglages, cet écran apparaît. Si une touche est activée, le ControlPanel vibre pour donner un signal à l'utilisateur. Ici, vous pouvez régler l'intensité de la vibration du ControlPanel. Pour le réglage de l'alimentation (augmentation/diminution), le ControlPanel ne vibre pas.

5.1.4.6 Réglage des impulsions

Après avoir sélectionné le Réglage des impulsions dans le sous-menu Réglages, cet écran apparaît. Ici, vous pouvez régler la durée d'une impulsion d'alimentation et le temps de repos entre deux impulsions d'alimentation.

Après avoir saisi les temps, appuyez pendant 2 secondes sur la touche  pour mémoriser ces valeurs.

La valeur par défaut est $p=1,25$ et $r=1,50$. Ce sont les réglages conseillés pour l'Intelligent Motor 001-652-000.



En cas de réglage d'autres valeurs que celles mentionnées ci-dessus, l'Intelligent Motor peut recevoir plus d'impulsions que prévu. C'est pourquoi nous vous conseillons de ne pas modifier ces valeurs.

Les valeurs conseillées pour le moteur programmé 011-095-000 sont $p=2.5$ en $r=0.25$.

Les valeurs conseillées pour le moteur à impulsions 011-125-000 sont $p=1$ en $r=1.75$.

Valeur conseillée pour le moteur SolidState 011-021-000 / 001-001-000 / 001-440-000: Ne convient pas à la commande du ControlPanel.

5.1.4.7 Réglage de l'heure

Après avoir sélectionné le Réglage de l'heure dans le sous-menu Réglages, vous pouvez régler l'heure actuelle. Celle-ci apparaît ensuite sur l'écran et est utilisée pour l'Alimentation à heure fixe (pas d'affichage lorsque la "méthode d'alimentation" est réglée sur "temps de distribution").

Après avoir saisi l'heure, appuyez pendant 2 secondes sur la touche  pour mémoriser cette valeur.

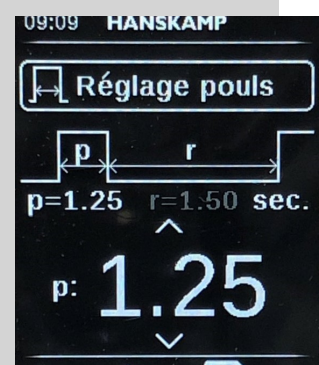
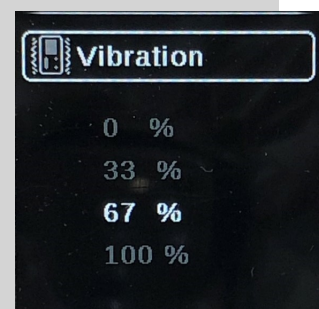

5.2 Méthode d'alimentation : Alimentation par temps de distribution (alimentation en salle de traite)

Après le démarrage, l'écran Accueil apparaît. Reconnaissable à l'icône Maison dans l'angle supérieur droit.

En fonction de la méthode d'alimentation sélectionnée, les fonctions et paramètres du Temps de distribution ou d'Alimentation à heure fixe sont affichés (voir les rubriques : Temps de distribution ou Alimentation à heure fixe).

✓ = début du cycle d'alimentation

La quantité d'aliments saisie est divisée en fonction de la taille de la portion sur le temps de distribution défini (réglage du temps de distribution, voir chapitre Menu & Réglages -> Temps de distribution).

Pendant le processus d'alimentation :

✓ = pause ; encore une fois ✓ = reprise .

✗ = interruption du cycle d'alimentation

Λ / V = augmentation ou diminution de la quantité d'aliments pour le prochain cycle

Si le temps est trop court et que la ration n'a pas été totalement distribuée, le temps sera prolongé jusqu'à ce que toute la ration soit totalement distribuée.

Le temps est calculé et affiché par le ControlPanel en fonction du temps d'impulsion [p] et du temps de repos [r] définis.

Si vous appuyez sur la touche ✗ pendant 2 secondes, vous accédez au menu principal et interrompez également le cycle en cours.

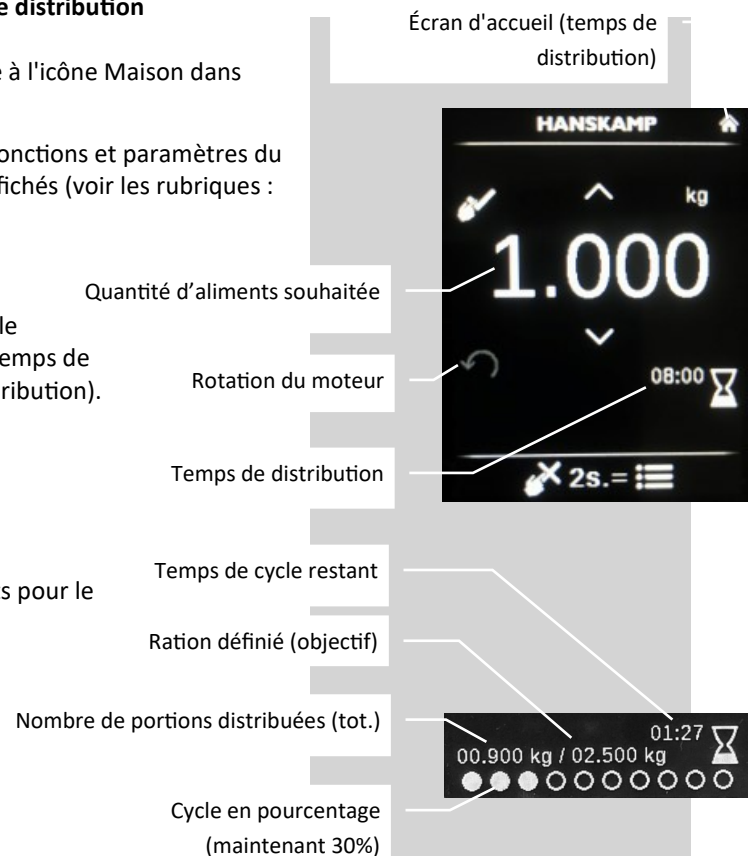

5.3 Méthode d'alimentation : Alimentation à heure fixe

Après avoir sélectionné l'Alimentation à heure fixe dans le sous-menu Méthode d'alimentation, cet écran apparaît. Ici, vous pouvez voir les temps (24 heures) et rations définis et ajouter ou retirer des temps de distribution.

Pour l'Alimentation à heure fixe, le dosage n'est pas réparti sur un temps réglable (comme pour l'Alimentation par temps de distribution), mais il sera automatiquement effectué en fonction du temps d'impulsion et du temps de repos définis.



Pour l'Alimentation à heure fixe, il est important que l'heure actuelle soit correctement réglée (voir rubrique "Réglage de l'heure"). Lors du passage de l'Alimentation par temps de distribution à l'Alimentation à heure fixe, l'heure actuelle clignote pour indiquer qu'elle doit être vérifiée.



Avertissement : pour l'Alimentation à heure fixe, l'Intelligent Motor commandé démarre automatiquement à l'heure définie .

Ces horaires et rations peuvent être modifiés via le menu "Alimentation à heure fixe".

Après avoir sélectionné NOUVEAU, cette fenêtre apparaît. Saisissez ici l'heure de démarrage souhaitée.

Après avoir saisi l'heure, cette fenêtre apparaît. Saisissez ici le poids de dosage souhaité.

Sélectionnez ensuite Sauvegarder pour activer la nouvelle heure avec le poids d'aliments. Un maximum de 12 lignes peuvent être saisies.

Pendant le cycle d'alimentation, le statut du cycle d'alimentation est affiché .

✓ = pause ; encore une fois ✓ = reprise

✗ = interruption du cycle d'alimentation

Écran d'accueil Alimentation à heure fixe

Après le premier cycle d'alimentation de la journée, le cycle d'alimentation achevé et le prochain cycle d'alimentation seront indiqués.

Si vous appuyez sur la touche ✗ pendant 2 secondes, vous accédez au menu principal et interrompez également le dosage.

Si vous appuyez sur la touche ✓ pendant 2 secondes, une impulsion (de test) est délivrée.

"Il est possible que le cycle ne se soit pas terminé correctement (indiqué avec un X encerclé). C'est le cas lorsque l'on appuie sur la touche ✗ durant la distribution d'aliment ou lorsque la quantité suivante a démarré (c.a.d. : programmée trop tôt) alors que le cycle en cours n'était pas terminé." .

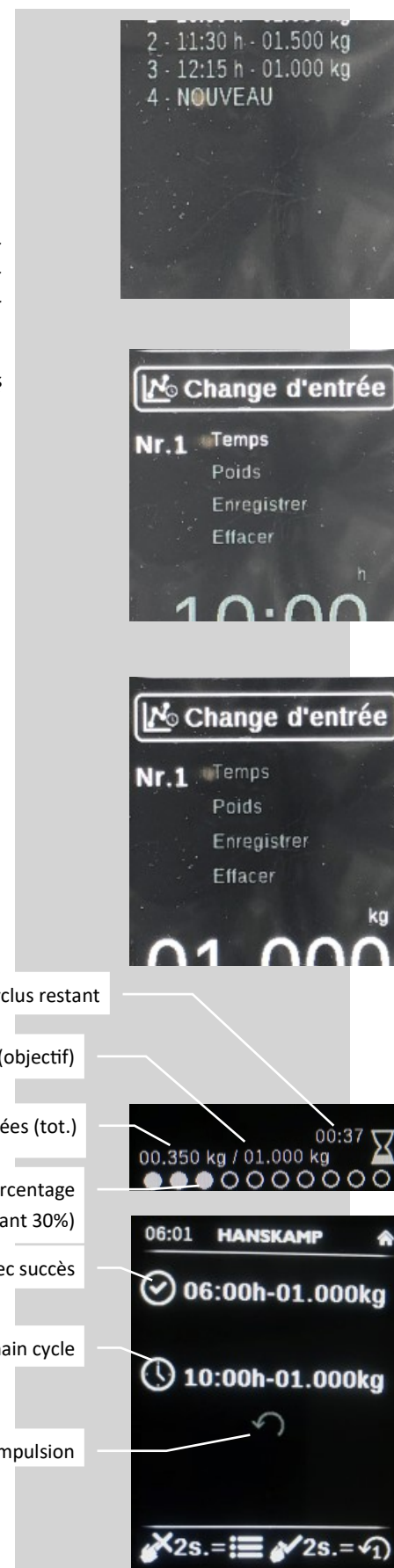

Temps de cyclus restant

Ration définie (objectif)

Nombre de portions distribuées (tot.)



Cycle de pourcentage
(Maintenant 30%)

Cycle achevé avec succès

Prochain cycle

Indication impulsion

5.4 Fonctions cachées

Si vous appuyez 1 fois sur la touche , la distribution d'aliments est momentanément stoppée ; si vous appuyez de nouveau sur la touche , la distribution d'aliments reprend (sous calibrage, écran d'accueil Alimentation à heure fixe et Temps de distribution). Si vous appuyez pendant 10 secondes sur les touches + , les valeurs par défaut sont rétablies dans le logiciel.

5.5 Réinitialisation

Mettez le ControlPanel hors tension pour le réinitialiser. Les valeurs/paramètres enregistrés sont sauvegardés.

Vérifiez toujours l'heure réglée (sous Méthode d'alimentation "Alimentation à heure fixe")

6 Maintenance



Suivez toutes les prescriptions décrites dans ce mode d'emploi, en particulier le chapitre sur la sécurité .



La maintenance doit être effectuée par du personnel qualifié, en respectant les avertissements figurant sur le ControlPanel et le mode d'emploi .



Tenez les mains, cheveux, vêtements amples et/ou bijoux à l'écart des parties mobiles du produit commandé par ce ControlPanel .

6.1 Maintenance préventive

Les instructions de maintenance suivantes sont basées sur une utilisation normale. En cas d'utilisation intensive ou dans des conditions extrêmes, la maintenance doit être effectuée à intervalles plus rapprochés.

Élément	1x par...	Commentaires
ControlPanel	Jour	Vérifiez que les pièces mobiles fonctionnent correctement et ne sont pas coincées et/ou que les pièces ne sont pas cassées ou endommagées, ce qui pourrait nuire au fonctionnement. Faites réparer les pièces endommagées avant utilisation .
ControlPanel	Jour	Après le démarrage, vérifiez s'il y a des bruits inhabituels .
Pictogrammes	Semaine	Vérifiez leur lisibilité et remplacez-les éventuellement .
Autocollants	Semaine	Vérifiez leur lisibilité et remplacez-les éventuellement
Installation électrique	Mois	Vérifiez la présence de dommages. Remplacez directement les câbles électriques, manteaux de câbles, interrupteurs et pièces lorsqu'ils sont endommagés. Seul un électricien qualifié peut installer l'alimentation électrique du ControlPanel. Lors de l'installation, veillez à ce que les animaux ne puissent s'approcher en aucun cas du câblage. Assurez-vous que la mise à la terre du système électrique et de toutes les pièces détachées du ControlPanel répondent aux règles et prescriptions locales .
Calibrage	Après le remplissage du silo	Calibrez régulièrement le ControlPanel. Nous recommandons de recalibrer le ControlPanel après chaque livraison d'aliments .

6.2 Pièces de rechange

Seules des pièces de rechange et accessoires originaux Hanskamp AgroTech B.V. peuvent être utilisés sur le ControlPanel.

Hanskamp AgroTech B.V. vous recommande de stocker certaines pièces en raison de leur sensibilité à l'usure et/ou de l'immobilisation prévisible si ces pièces devaient être commandées .

6.3 FAQ

Problème récurrent/question :	Cause possible :	Solution/réponse :
Le ControlPanel peut-il aussi être utilisé avec des gants de traite ?		Oui, les gants fins n'ont pas d'effet sur les boutons. Les touches ne fonctionnent pas mieux si on appuie plus fort.
Le temps de traite peut-il être adapté par vache ?		Non, c'est un réglage de système pour Alimentation par temps de distribution. Lorsque la ration souhaitée nécessite un temps de distribution supérieur, celui-ci est automatiquement prolongé.
Les boutons ne réagissent plus .	Le bouton n'est plus calibré ou le programme est bloqué.	Attendez ± 30 secondes sans toucher le ControlPanel et réessayez. Si le problème n'est pas résolu, mettez le ControlPanel hors tension.
L'heure n'est pas correcte / Heure d'été & d'hiver	L'heure ne correspond pas à l'heure affichée ; peut-être en raison d'une panne de courant ou parce que l'heure a été modifiée .	Le ControlPanel ne peut pas tenir compte de l'heure d'été & d'hiver L'heure peut être réglée manuellement comme indiqué dans le chapitre "Réglage de l'heure".
Le ControlPanel convient-il également à l'alimentation en carrousel de traite (HighSpeed) ?		Non, pour l'alimentation en carrousel/salle de traite rotative, Hanskamp propose d'autres solutions de commande (MotorController/ SmartPanel).
Quels moteurs peuvent être commandés avec le ControlPanel ?		Voir le chapitre "Réglage des impulsions" pour un aperçu/ relevé et une explication .
Comment peut-on nettoyer le ControlPanel ?		Mettez le ControlPanel hors tension. Il est possible que les boutons réagissent à l'eau. N'utilisez pas de nettoyeurs corrosifs, auxquels le devant en polycarbonate ne résiste pas

6.4 Gestion de la version

Aperçu des changements inclus dans cette notice d'installation et d'utilisation :

N°	Date d'édition	Chapitre(s)	Commentaire
0.1	04/2020	Toutes	Première

Droits d'auteur et clause de non-responsabilité

Les informations contenues dans cette publication sont exclusivement destinées à des fins d'information et ne constituent pas un devis de vente. Les produits proposés peuvent diverger des illustrations. Aucune partie de cette publication ne peut être reproduite ou publiée sans l'autorisation écrite préalable de Hanskamp AgroTech BV. Bien que ce document ait été rédigé avec le plus grand soin, la société Hanskamp AgroTech BV ne peut être tenue responsable de tout dommage qui pourrait résulter d'erreurs ou d'omissions dans cette publication.

La version néerlandaise du mode d'emploi est la version originale. Les traductions dans d'autres langues se basent sur le document source, à savoir le mode d'emploi en néerlandais. Hanskamp AgroTech BV décline toute responsabilité en cas de divergences entre les traductions. En cas de doute sur le contenu et l'exactitude du mode d'emploi traduit, le mode d'emploi en néerlandais représente le document faisant autorité.

6.5 Plan d'encombrement

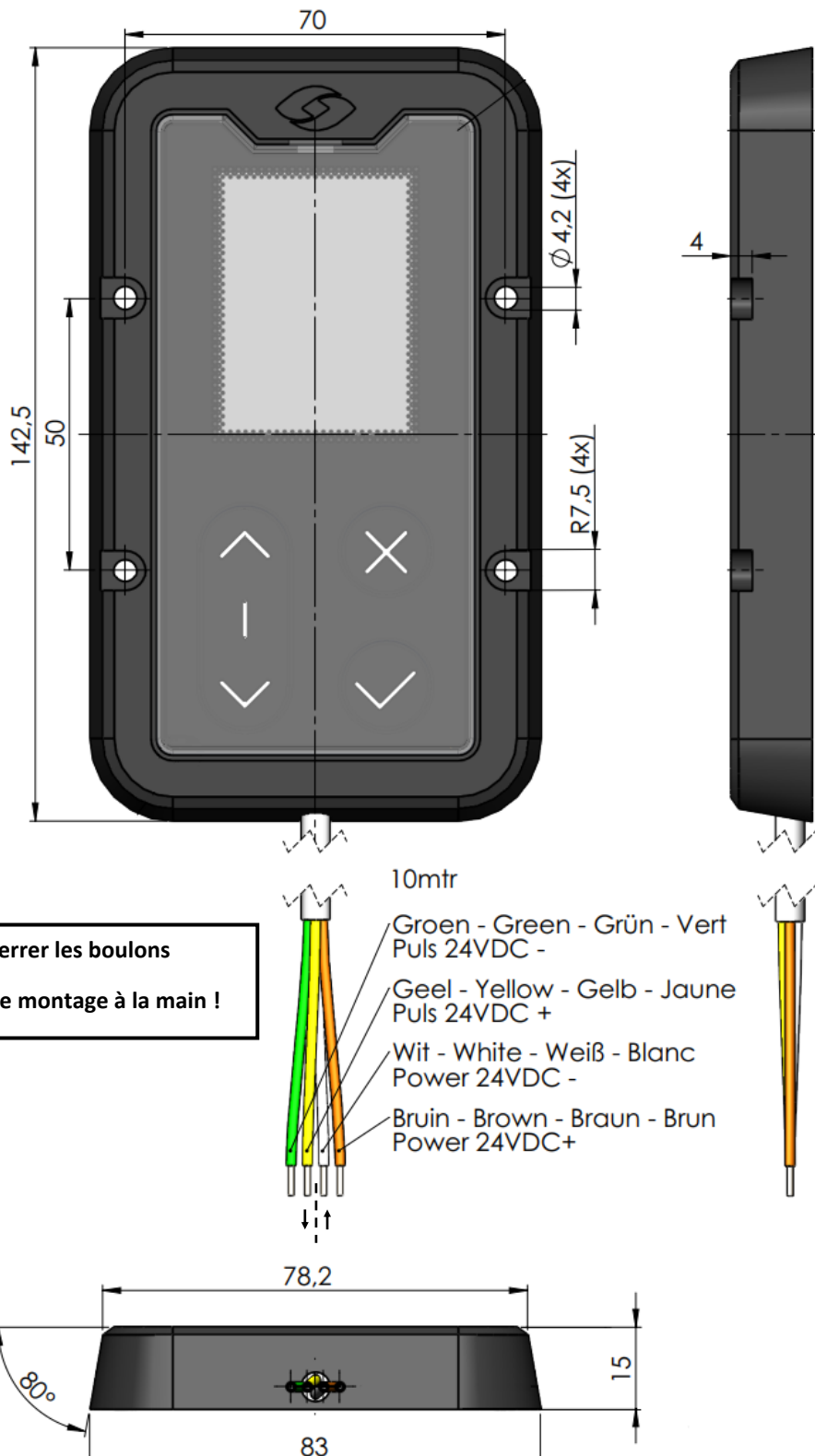

**Serrer les boulons
de montage à la main !**

Droits d'auteur et clause de non-responsabilité

Les informations contenues dans cette publication sont exclusivement destinées à des fins d'information et ne constituent pas un devis de vente. Les produits proposés peuvent diverger des illustrations. Aucune partie de cette publication ne peut être reproduite ou publiée sans l'autorisation écrite préalable de Hanskamp AgroTech BV. Bien que ce document ait été rédigé avec le plus grand soin, la société Hanskamp AgroTech BV ne peut être tenue responsable de tout dommage qui pourrait résulter d'erreurs ou d'omissions dans cette publication.

La version néerlandaise du mode d'emploi est la version originale. Les traductions dans d'autres langues se basent sur le document source, à savoir le mode d'emploi en néerlandais. Hanskamp AgroTech BV décline toute responsabilité en cas de divergences entre les traductions. En cas de doute sur le contenu et l'exactitude du mode d'emploi traduit, le mode d'emploi en néerlandais représente le document faisant autorité.

Hanskamp AgroTech B.V.
Broekstraat 17
7009 ZB Doetinchem
Pays-Bas
Tél: +31 (0)314 - 393 797
Fax: +31 (0)314 - 393 826
www.hanskamp.fr
info@hanskamp.fr

Voir aussi:

